

Bakfiets.nl



heeft het beeld van Nederland sinds 1999 op bakfietsen veranderd. Dacht men vroeger bij bakfietsen aan de oude bakkersfiets, inmiddels denkt iedereen eerst aan het vervoeren van kinderen.

In de loop van de tijd zijn er vele moderne varianten bij gekomen. In deze folder staan de verschillende modellen gepresenteerd. Allemaal gemaakt in Nederland met de beste materialen en alle houten delen zijn gemaakt van FSC goedgekeurd hout. Wij wensen u veel lees- en fietsplezier.

→ Elektrische aandrijving

Bijna alle CargoBikes en Trikes zijn ook met elektrische aandrijving leverbaar. Dit maakt het fietsen een stuk lichter en sneller. Ook kan de motor u helpen duwen bij het lopen naast de fiets.

De accu is afneembaar, wat makkelijk is wanneer u geen stopcontact in de buurt van de fiets heeft.

→ Shimano STEPS

De elektrische CargoBikes en Trikes zijn uitgevoerd met het Shimano STEPS middenmotor systeem (DU6100 serie). Dit systeem is relatief licht in gewicht, geeft een goede ondersteuning en heeft een groot bereik. Het Shimano STEPS systeem is betrouwbaar en heeft veel extra's. Dit systeem is eenvoudig te bedienen via een display met de bediening dicht bij uw duim, u houdt de handen op het stuur tijdens het bedienen. Ook is de Shimano STEPS voorzien van een Walk-assist voor extra ondersteuning wanneer u naast de fiets loopt.

Uitvoeringen

De Steps modellen zijn leverbaar met 2 versnellingsautomaat, 7 versnellingsnaaf handgeschakeld, een NuVinci traploze versnellingsnaaf en een 8 versnelling premiumnaaf met automatische schakeling (Di2).

Di2

De Di2 uitvoering van de STEPS is één geheel met de elektronica, dit houdt in dat de motor zijn kracht vermindert wanneer de naaf moet schakelen. Ook kan dit systeem zo ingesteld worden dat de naaf automatisch terugschakelt naar de 2e versnelling wanneer u stil gaat staan, zodat de fiets klaar staat om in de juiste versnelling weg te fietsen.

Automatisch schakelen

Met de combinatie van onze motor en de interne Di2-naafversnelling profiteert u maximaal van de volledig automatische schakelfunctie. Om de automatische schakeling naar de juiste versnelling soepel te laten verlopen, worden de torsie, snelheid en cadans nauwkeurig gemeten. U kunt altijd terugkeren naar handmatig schakelen wanneer dat beter uitkomt.

→ Actieradius

Let op: bij een bakfiets is het erg lastig om een **actieradius** af te geven. Dit kan variëren tussen de 20 en 70 kilometer. Er hangt daarbij veel af van het totaal gewicht van de fiets met belading, de mate van mee-fietsen door de berijder en de manier van rijden. Ook het terrein waar gereden wordt is van invloed, denk aan stadsverkeer en of u veel heuvels op moet fietsen. U kunt de actieradius verhogen door met harde banden te fietsen en weg te fietsen in een lage versnelling.

Wij leveren de fiets standaard met een **418Wh** accu, optioneel kan er gekozen worden voor een **500Wh** versie, de grotere accu heeft een 20% grotere actieradius.

Motor unit

weegt slechts 3,2 kg en heeft een intelligente trapondersteuning voor een eenvoudig, natuurlijk gevoel.

Accu

36 Volt gewicht: 2,55 kg.
losse verkoopprijs:
418 Wh: € 429,-
500 Wh: € 629,-

Display

geeft aan: standaard fiets-computerfuncties, indicatie bereik, accu-indicatie. In de Di2 versie ook versnelling indicatie.

Snellader

kan de standaard accu laden in 4 uur.



Bedieningsknop STEPS

Metten is weten

snelheid, afstand, afgelegde weg, resterende aantal kilometers, wandel stand met ondersteuning





vanaf
3389 euro
of vanaf
76,- p/m*

→ CargoBike Classic Short Steps

De CargoBike Classic Short Steps is een traditionele bakfiets met elektrische aandrijving. De motor zit bij de trapas en geeft net dat extra duwtje in de rug, wanneer u kracht zet. Bij deze Classic zit de accu in de drager.

Maten CargoBike Short: lengte 228cm x breedte 63cm.



Kleuren: zwart/petrolblauw/matgraniet



→ Prijzen CargoBike Classic Short Steps

Rollerbrakes:

Sram 2v:	NN2:	€3389,-
Shimano 7v:	NN7:	€3469,-
Shimano 8v Di2:	NN8:	€3745,-

Schijfremmen:

Shimano 7v:	SS7:	€3699,-
Shimano 8v:	SS8:	€3975,-
Enviolo	SSi:	€4055,-

Magura HS11 velgremmen:

Shimano 7v:	MM7:	€3629,-
Shimano 8v Di2:	MM8:	€3905,-
Enviolo:	MMi:	€3985,-

→ **Accessoires**
(zie blz. 26 t/m 29)



* voor meer informatie betreffende maandelijkse betalingen zie pagina 27



vanaf
3389 euro
of vanaf
76,- p/m*

→ CargoBike Cruiser Short Steps

De Cruiser uitvoering is een vintage vormgegeven elektrische bakfiets.

Verschillen Cruiser t.o.v. Classic; in kleur gelakte, bredere spatborden, Brooks leren zadel en handvatten, geen drager, retro koplamp, crème brede banden.

Bij de Cruiser wordt de accu aan de bak gemonteerd. Maten CargoBike Short: lengte 228cm x breedte 63cm.



Kleuren: zwart/petrolblauw/matgraniet

→ Prijzen CargoBike Cruiser Short Steps

Rollerbrakes:

Sram 2v:

Shimano 7v:

Shimano 8v Di2:

NN2: €3389,-

NN7: €3469,-

NN8: €3745,-

Schijfremmen:

Shimano 7v:

Shimano 8v Di2:

Enviolo:

SS7: €3699,-

SS8: €3975,-

SSi: €4055,-

Magura HS11 velgremmen:

Shimano 7v:

Shimano 8v Di2:

Enviolo:

MM7: €3629,-

MM8: €3905,-

MMi: €3985,-



→ Accessoires
(zie blz. 26 t/m 29)



* voor meer informatie betreffende maandelijkse betalingen zie pagina 27



vanaf
3439 euro
of vanaf
77,- p/m*

→ CargoBike Classic Long Steps

De CargoBike Classic Long Steps is een traditionele Bakfiets met elektrische aandrijving. De motor zit bij de trapas en geeft net dat extra duwtje in de rug, wanneer u kracht zet. Bij deze Classic zit de accu in de drager.

Door de lange bak is er ruimte voor bijvoorbeeld een extra bankje, maxi cosi en/of kind.

Maten CargoBike Long: lengte 253cm x breedte 63cm.



Kleuren: matzwart/petrolblauw/matgraniet/crème/rood/dieporanje en mat-legergroen



→ Prijzen CargoBike Classic Long Steps

Rollerbrakes:

Sram 2v:

Shimano 7v:

Shimano 8v Di2:

NN2: €3439,-

NN7: €3519,-

NN8: €3795,-

Schijfremmen:

Shimano 7v:

Shimano 8v Di2:

Enviolo:

SS7: €3749,-

SS8: €4025,-

SSi: €4105,-

Magura HS11 velgremmen:

Shimano 7v :

Shimano 8v Di2:

Enviolo:

MM7: €3679,-

MM8: €3955,-

MMi: €4035,-

→ Accessoires
(zie blz. 26 t/m 29)



* voor meer informatie betreffende maandelijkse betalingen zie pagina 27



vanaf
3439 euro
of vanaf
77,- p/m*

→ CargoBike Cruiser Long Steps

De Cruiser uitvoering is een vintage vormgegeven elektrische bakfiets.

Verschillen Cruiser t.o.v. Classic; in kleur gelakte, bredere spatborden, Brooks leren zadel en handvatten, geen drager, retro koplamp, crème brede banden.

Bij de Cruiser wordt de accu aan de bak gemonteerd.
Maten CargoBike Long: lengte 253cm x breedte 63cm.



Kleuren: matzwart/petrolblauw/matgraniet/crème/rood/dieporanje en mat-legergroen

Fiets afgebeeld met zwarte bak (meerprijs van € 29,-)

→ Prijzen CargoBike Cruiser Long Steps

Rollerbrakes:

Sram 2v:
Shimano 7v:
Shimano 8v Di2:

NN2: €3439,-
NN7: €3519,-
NN8: €3795,-

Schijfremmen:

Shimano 7v:
Shimano 8v Di2:
Enviolo:

SS7: €3749,-
SS8: €4025,-
SSi: €4105,-

Magura HS11 velgremmen:

Shimano 7v:
Shimano 8v Di2:
Enviolo:

MM7: €3679,-
MM8: €3955,-
MMi: €4035,-



→ Accessoires
(zie blz. 26 t/m 29)



* voor meer informatie betreffende maandelijkse betalingen zie pagina 27

extra comfort met de dikke Cruiser banden



→ Shadow Steps

vanaf
4199 euro
of vanaf
93,- p/m*

De Shadow is het topmodel van Bakfiets.nl. Met zijn aluminium frame, Shimano Steps middenmotor en aluminium profiel bak met trampoline stof is dit model licht en super stijf. Dit maakt het fietsen op deze bakfiets een echte belevenis. Het aluminium frame is gemaakt van dubbelwandige buizen met verschillende kamers. De hydraulische remmen en de sterke velgen maken de Shadow zeer sterk en veilig.

De maatvoering van de bak is gelijk aan de Cargobike Long, dus de meeste accessoires passen gewoon.

Maten Shadow Steps: lengte 253cm x breedte 63cm.



kleuren: matzwart/matlegergroen/antrablauw

→ Prijzen Shadow Steps

Magura velgremmen:

Shimano 7v:
Shimano 8v Di2:
Enviolo:

MM7: €4199,-
MM8: €4475,-
MMi: €4549,-

Schijfremmen:

Shimano 7v:
Shimano 8v Di2:
Enviolo:

SS7: €4269,-
SS8: €4545,-
SSi: €4619,-

→ Accessoires (zie blz. 26 t/m 29)



* voor meer informatie betreffende maandelijkse betalingen zie pagina 27





vanaf
3789 euro
of vanaf
84,- p/m*

→ CargoTrike Classic Narrow Steps

De trike geeft meer ruimte dan een tweewieler. Standaard gaan er 4 kinderen mee. Voordeel van een trike is dat deze ook bij lage snelheden stabiel is.

Let op; De meeste mensen vinden een tweewieler prettiger fietsen omdat deze wendbaarder is dan een driewieler.

Maten CargoTrike Narrow: lengte 210cm x breedte 85 cm.

Maten vloeroppervlak bak: lengte 86cm x breedte 54cm.



kleuren: rood/matzwart/matgraniet/petrolblauw



→ Prijzen CargoTrike Classic Narrow Steps

Rollerbrakes:

Sram 2v:

NN2: €3789,-

Shimano 7v:

NN7: €3869,-

Shimano 8v Di2:

NN8: €4145,-

Schijfremmen:

Shimano 7v:

SS7: €4199,-

Shimano 8v Di2:

SS8: €4475,-

Enviolo:

SSi: €4555,-

→ **Accessoires**
(zie blz. 26 t/m 29)



* voor meer informatie betreffende maandelijkse betalingen zie pagina 27



vanaf
3889 euro
of vanaf
86,- p/m*

→ CargoTrike Cruiser Narrow Steps

De trike cruiser is met zijn crème banden een moderne 'vintage' verschijning. Er zijn veel opties mogelijk.

Alle trikes zijn voorzien van stuurstabilisatoren. Dit geeft een stabiel stuurgedrag en voorkomt plotseling omslaan van het stuur wanneer er 1 voorwiel bijvoorbeeld in een kuil terecht komt.

Maten CargoTrike Narrow: lengte 210cm x breedte 85 cm.

Maten vloeroppervlak bak: lengte 86cm x breedte 54cm.



kleuren: rood/matzwart/matgraniet/petrolblauw



→ Prijzen CargoTrike Cruiser Narrow Steps

Rollerbrakes:

Sram 2v:

NN2: €3889,-

Shimano 7v:

NN7: €3969,-

Shimano 8v Di2:

NN8: €4245,-

Schijfremmen:

Shimano 7v:

SS7: €4299,-

Shimano 8v Di2:

SS8: €4575,-

Enviolo:

SSi: €4655,-

→ **Accessoires**
(zie blz. 26 t/m 29)



* voor meer informatie betreffende maandelijkse betalingen zie pagina 27

handige "meeloopfunctie" voor op het schoolplein of in de winkelstraat 11



vanaf
3839 euro
of vanaf
85,- p/m*

→ CargoTrike Classic Wide Steps

De brede uitvoering heeft een betere wegligging omdat de voorwielen wat verder uit elkaar staan. Ook de inhoud van de bak is wat groter. Standaard is er ruim plaats voor 4 kinderen. Maten CargoTrike Wide: lengte 210cm x breedte 95 cm. Vloeroppervlak bak: lengte 86 cm x breedte 65 cm.



Kleuren: matzwart/rood/matgraniet/petrolblauw



→ Prijzen CargoTrike Classic Wide Steps

Rollerbrakes:

Sram 2v:

NN2: €3839,-

Shimano 7v:

NN7: €3919,-

Shimano 8v Di2:

NN8: €4195,-

Schijfremmen:

Shimano 7v:

SS7: €4249,-

Shimano 8v Di2 :

SS8: €4525,-

Enviolo:

SSi: €4605,-

Optie tip:

Bestel uw trike met schijfremmen met extreem goede parkeerrem voor maar € 199,- extra.



→ Accessoires (zie blz. 26 t/m 29)



* voor meer informatie betreffende maandelijkse betalingen zie pagina 27

12 alternatief voor de auto: de tank weer vol voor 10 eurocent



vanaf
3939 euro
of vanaf
87,- p/m*

→ CargoTrike Cruiser Wide Steps

De Trike Wide is er ook in de Cruiser uitvoering, dit houdt in: bredere crème banden met gelakte matzwarte spatborden met opstap, Brooks leren zadel en handvatten. Alle Trikes zijn voorzien van stuurstabilisatoren.

Let op: Bij de Cruiser Trike wordt de accu in de drager gemonteerd. (Deze drager is ook geschikt voor een kinderzitje)
Maten CargoTrike Wide: lengte 210cm x breedte 95 cm.
Vloeroppervlak bak: lengte 86 cm x breedte 65 cm.



kleuren: matzwart/rood/matgraniet/petrolblauw



→ Prijzen CargoTrike Cruiser Wide Steps

Rollerbrakes:

Sram 2v:

NN2: €3939,-

Shimano 7v:

NN7: €4019,-

Shimano 8v Di2:

NN8: €4295,-

Schijfremmen:

Shimano 7v:

SS7: €4349,-

Shimano 8v Di2:

SS8: €4625,-

Enviolo:

SSi: €4705,-



→ **Accessoires**
(zie blz. 26 t/m 29)



* voor meer informatie betreffende maandelijkse betalingen zie pagina 27



Bakfiets.nl

vanaf
1999 euro
of vanaf
46,- p/m*

→ CargoBike XL

Voor bedrijven kan een bakfiets een meerwaarde hebben. Als pakketbezorger, schoonmaker of onderhoudsmonteur, altijd alles bij de hand, geen parkeerproblemen en geen bijtelling of km-registratie. Ook kan een bakfiets een prachtig reclame object zijn. Op deze pagina een bakfiets die speciaal voor bagagevervoer is ontworpen.

De Cargobike XL heeft een extra lang frame waardoor er meer ruimte is voor bagage. De XL kan geleverd worden met alleen een bodemplaat, zodat u hier zelf een opbouw op kunt maken.

Wij bieden de XL ook aan met rek of zelfs met een complete flightcase, zodat u direct met uw bezorggronde kunt beginnen.
Maten CargoBike XL: lengte 288cm x breedte 65cm.
Maten bodemplaat: lengte 102cm x breedte 42cm.
Maximaal laadvermogen incl. bestuurder: 180kg



kleur: zwart



→ Prijzen CargoBike XL

zonder rek

Shimano 7v met handremmen

NN7D: € 1804,-

Shimano 8v met handremmen

NN8D: € 1874,-

met rek

Shimano 7v met handremmen

NN7D: € 1999,-

Shimano 8v met handremmen

NN8D: € 2069,-

met flightcase(*let op uitlopend)

Shimano 7v met handremmen

NN7D: € 2949,-

Shimano 8v met handremmen

NN8D: € 3019,-

→ Accessoires
(zie blz. 26 t/m 29)



* voor meer informatie betreffende maandelijkse betalingen zie pagina 27

ook voor bezorgen van pakketten is de CargoBike een perfecte oplossing

vanaf
1749 euro
of vanaf
40,- p/m*

→ CargoBike Classic Short

De CargoBike Classic Short lijkt het meeste op de oorspronkelijke Bakfiets.nl. Makkelijk bestuurbaar, met een bak dicht bij de grond, zodat kinderen makkelijk in kunnen stappen. Met de unieke 4 punts standaard staat hij stevig op de grond. De magnetisch sluitende gordels zijn super handig in gebruik.

CargoBike Short: lengte 228cm x breedte 63cm.



kleuren: zwart/matgraniet/petrolblauw



→ Prijzen CargoBike Classic Short

Rollerbrakes:

Shimano 7v:

NN7D: €1749,-

Shimano 8v:

NN8D: €1819,-

Terugtraprem met rollerbrake voor:

Shimano 8v:

NR8D: €1765,-

Magura HS11 velgremmen:

Shimano 7v:

MM7D: €1909,-

Shimano 8v:

MM8D: €1979,-

→ Meer over deze uitvoering in elektrisch zie blz. 4 t/m 5

→ Accessoires
(zie blz. 26 t/m 29)



* voor meer informatie betreffende maandelijkse betalingen zie pagina 27

vanaf
1919 euro
of vanaf
44,- p/m*

→ CargoBike Cruiser Short

De CargoBike Cruiser Short is een vintage versie van de Classic uitvoering. Verschillen Cruiser t.o.v. Classic; in kleur gelakte brede spatborden, Brooks leren zadel en handvatten, geen drager, retro koplamp en crème brede banden.

Maten CargoBike Short: lengte 228cm x breedte 63cm.



Kleuren: zwart/matgraniet/petrolblauw



→ Prijzen CargoBike Cruiser Short

Rollerbrakes:

Shimano 7v:

NN7D: €1919,-

Shimano 8v:

NN8D: €1989,-

Terugtraprem met rollerbrake voor:

Shimano 8v:

NR8D: €1935,-

Magura HS11 velgremmen:

Shimano 7v:

MM7D: €2079,-

Shimano 8v:

MM8D: €2149,-

→ Meer over deze uitvoering in elektrisch zie blz. 4 t/m 5

→ Accessoires
(zie blz. 26 t/m 29)



* voor meer informatie betreffende maandelijkse betalingen zie pagina 27

vanaf
1799 euro
of vanaf
42,- p/m*

→ CargoBike Classic Long

De CargoBike Classic Long is de verlengde versie van de oorspronkelijke Bakfiets.nl. Extra mogelijkheden: extra bankje, waardoor er ruimte is voor 3 kinderen, maxi cosi, een zwarte bak, tentjes in verschillende kleuren of hondenbench. Oftewel veel extra opties en/of accessoires mogelijkheden.

Maten CargoBike Long: lengte 253cm x breedte 63cm.



Kleuren: zwart/petrolblauw/matzwart/matgraniet/crème/matblauw



→ Prijzen CargoBike Classic Long

Rollerbrakes:

Shimano 7v:

NN7D: €1799,-

Shimano 8v:

NN8D: €1869,-

Terugtraprem met rollerbrake voor:

Shimano 8v:

NR8D: €1815,-

Magura HS11 velgremmen:

Shimano 7v:

MM7D: €1959,-

Shimano 8v:

MM8D: €2029,-

→ Meer over deze uitvoering in elektrisch zie blz. 6 t/m 8

→ Accessoires
(zie blz. 26 t/m 29)



* voor meer informatie betreffende maandelijkse betalingen zie pagina 27

vanaf
1969 euro
of vanaf
45,- p/m*

→ CargoBike Cruiser Long

De CargoBike Cruiser Long is een vintage versie van de Classic uitvoering.

Door de lange bak is er ruimte voor bijvoorbeeld; een extra bankje, maxi cosi en/of kind. Verschillen Cruiser t.o.v. Classic; in kleur gelakte, bredere spatborden, Brooks leren zadel en handvatten, geen drager, retro koplamp en witte brede banden.

Maten CargoBike Long: lengte 253cm x breedte 63cm.



Kleuren: zwart/petrolblauw/matzwart/matgraniet/crème/matblauw



→ Prijzen CargoBike Cruiser Long

Rollerbrakes:

Shimano 7v:

NN7D: €1969,-

Shimano 8v:

NN8D: €2039,-

Terugtraprem met rollerbrake voor:

Shimano 8v:

NR8D: €1985,-

Magura HS11 velgremmen:

Shimano 7v:

MM7D: €2129,-

Shimano 8v:

MM8D: €2199,-

→ Meer over deze uitvoering in elektrisch zie blz. 6 t/m 8

→ Accessoires
(zie blz. 26 t/m 29)



* voor meer informatie betreffende maandelijkse betalingen zie pagina 27

vanaf
2149 euro
of vanaf
49,- p/m*

→ CargoTrike Classic Narrow

Stabiliteit bij stilstand of lage snelheid is de insteek van al onze CargoTrike modellen.

Dit is de CargoTrike Classic Narrow; de smalle uitvoering waarin 4 kinderen plaats kunnen nemen op de 2 voorgemonteerde bankjes.

Bovenop de spatborden zit een handige opstap voor kinderen om makkelijk in of uit de bak te klimmen. Als accessoire is een gebruiksvriendelijke tent en/of afdekzeil in 2 kleuren leverbaar.

Maten CargoTrike Narrow: lengte 210cm x breedte 85cm.



kleuren: zwart/matgraniet/petrolblauw.



→ Prijzen CargoTrike Classic Narrow

Rollerbakes:

Shimano 7v:

NN7D: €2149,-

Shimano 8v:

NN8D: €2219,-

Terugtraprem met rollerbrakes voor:

Shimano 8v:

NR8D: €2165,-

→ Meer over deze uitvoering in elektrisch zie 10 t/m 11

→ Accessoires
(zie blz. 26 t/m 29)



* voor meer informatie betreffende maandelijkse betalingen zie pagina 27

vanaf
2319 euro
 of vanaf
 52,- p/m*

→ CargoTrike Cruiser Narrow

De CargoTrike Cruiser Wide is een vintage versie van de Classic uitvoering.

Verschillen Cruiser t.o.v. Classic; brede matzwarte spatborden, Brooks leren zadel en handvatten, dikke crème banden en geen drager.

Maten CargoTrike Narrow: lengte 210cm x breedte 85cm.



Kleuren: zwart/matgraniet/petrolblauw.

Fiets afgebeeld met schijfrem voor (meerprijs van € 199,-)

→ Prijzen CargoTrike Cruiser Narrow

Rollerbakes:

Shimano 7v:

NN7D: €2319,-

Shimano 8v:

NN8D: €2389,-

Terugtraprem met rollerbrakes voor:

Shimano 8v:

NR8D: €2335,-

→ Meer over deze uitvoering in elektrisch zie blz. 10 t/m 11

→ Accessoires
 (zie blz. 26 t/m 29)



* voor meer informatie betreffende maandelijkse betalingen zie pagina 27

vanaf
2199 euro
of vanaf
50,- p/m*

→ CargoTrike Classic Wide

Stabiliteit bij stilstand of lage snelheid is de insteek van al onze CargoTrike modellen.

De CargoTrike Classic Wide is een brede uitvoering van de Trike om veel mee te kunnen vervoeren. Voor de Trike Wide is een los afdekzeil of houten deksel leverbaar. Dit maakt hem perfect geschikt voor het vervoeren van bagage.

Maten CargoTrike Wide: lengte 210cm x breedte 95cm.



Kleuren: zwart/matgraniet/petrolblauw.



→ Prijzen CargoTrike Classic Wide

Rollerbakes:

Shimano 7v

NN7D: €2199,-

Shimano 8v:

NN8D: €2269,-

Terugtraprem met rollerbrakes voor:

Shimano 8v:

NR8D: €2215,-

→ Meer over deze uitvoering in elektrisch zie blz. 12 t/m 13

→ Accessoires
(zie blz. 26 t/m 29)



* voor meer informatie betreffende maandelijkse betalingen zie pagina 27

vanaf
2369 euro
 of vanaf
 54,- p/m*

→ CargoTrike Cruiser Wide

De CargoTrike Cruiser Wide is een vintage versie van de Classic uitvoering.

Verschillen Cruiser t.o.v. Classic; brede matzwarte spatborden, Brooks leren zadel en handvatten, dikke crème banden en geen drager.

Maten CargoTrike Wide: lengte 210cm x breedte 95cm.



Kleuren: zwart/matgraniet/petrolblauw.



→ Prijzen CargoTrike Cruiser Wide

Rollerbakes:

Shimano 7v:

NN7D: €2369,-

Shimano 8v:

NN8D: €2439,-

Terugtraprem met rollerbrakes voor:

Shimano 8v:

NR8D: €2385,-

→ Meer over deze uitvoering in elektrisch zie blz. 12 t/m 13

→ Accessoires
 (zie blz. 26 t/m 29)



* voor meer informatie betreffende maandelijkse betalingen zie pagina 27

tot 6 kinderen vervoeren? met de Daycare trike geen probleem!



→ Riksja

vanaf
5199 euro
of vanaf
112,- p/m*

Bestuurder en meerrijders kunnen gezellig met elkaar praten en in alle rust van de omgeving genieten. De Riksja is een fantastische manier om de stad te verkennen. Deze elektrische Taxi is met een Shimano Steps middenmotor uitgerust. Dit maakt hem zeer duurzaam en ook nog een flink stuk goedkoper in gebruik dan een auto (de accu zit weer vol voor 10cent!). De uitschuifbare voetenplank zorgt ervoor dat de passagiers veilig kunnen instappen. De Riksja is standaard uitgevoerd met dikke ventilerende kussens. Optioneel zijn de beschermbeugel, huid en/of warme deken te bestellen. De beugel zorgt ervoor dat uw passagier veilig zijn bestemming bereikt. De huid geeft niet alleen bescherming tegen de zon en regen, maar geeft ook een gezellige uitstraling.

Maten Riksja: lengte 290cm x breedte 102cm



kleur: rood



→ Prijzen Riksja STEPS

Enviolo Steps met schijfremmen **SSi: €5199,-**



Optionele tent: **€295,-**



Optionele voetendeken: **€119,-**



Optionele beugel: **€239,-**



* voor meer informatie betreffende maandelijkse betalingen zie pagina 27



Veilige schijfrem



Handige instap



Veilige rolbeugels



Daycare **nieuw**

Deze trike is geschikt gemaakt voor het veilig transporteren van maximaal 6 jonge kinderen in de bak (leeftijd +/- 2 tot 4 jaar). Eventueel kan er nog een kinderstoeltje op de achterdrager waarmee er uiteindelijk 7 kinderen mee kunnen. Houd er rekening mee dat hoe ouder/groter de kinderen zijn, des te minder plek er over blijft.

Deze fiets is standaard uitgevoerd met sterke schijfremmen, rolbeugels, bankjes in de lengterichting en een handig instap opening.



kleuren: matzwart/rood/matgraniet/petrolblauw

vanaf
4839 euro
of vanaf
107,- p/m*



→ Prijzen Daycare trike

Enviolo Steps met schijfremmen **SSi: €4839,-**

Rail voor hoge gewichtsbelasting:

Zwaarder belaste trikes kunnen worden voorzien van een speciaal ontworpen rail systeem wat overigens ook dient als uitslag beveiliging.

Dit rail systeem wordt al standaard gemonteerd op de Riksja en het Daycare model. *(deze optie past alleen op de wide modellen)*



→ **Accessoires**
(zie blz. 26 t/m 29)



* voor meer informatie betreffende maandelijkse betalingen zie pagina 27

→ Bak opties

Hieronder vind u een overzicht van alle bak opties welke wij aanbieden.

De bussiness uitvoering is voor zakelijk gebruik, deze word geleverd zonder zitbankjes of gordeltjes.

Standaard

Bussiness

Zwarte bak

Flightcase

Bodemplaat

Aluminium

Short

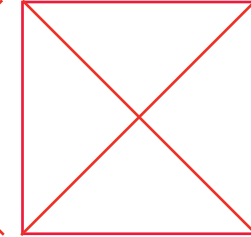
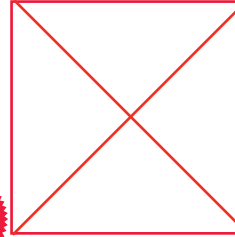
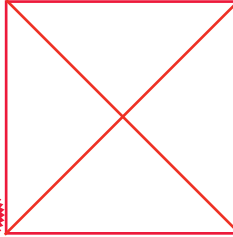

Long



Trike W

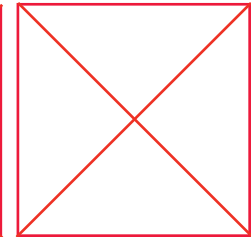
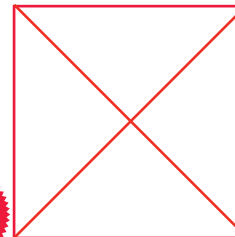

Shadow

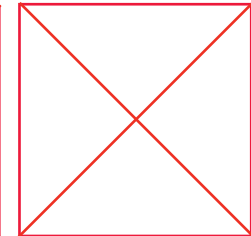
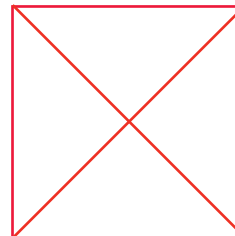
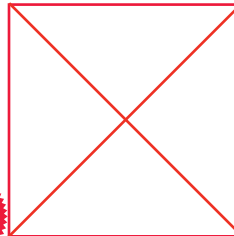

XL

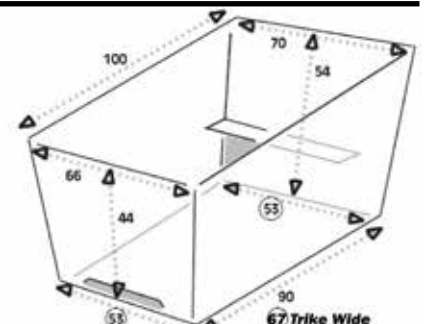
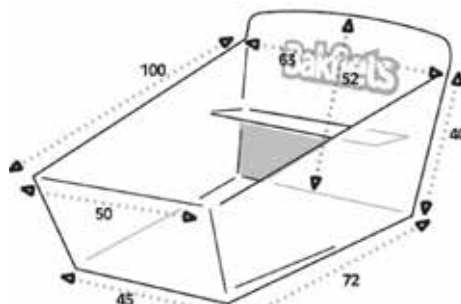
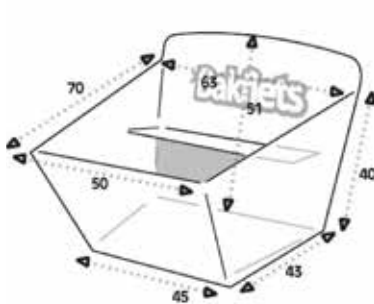
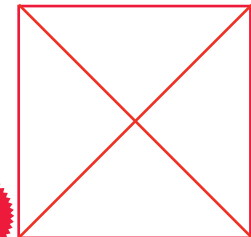
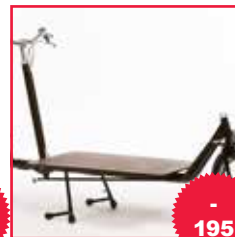
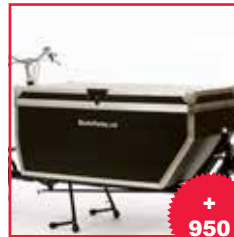
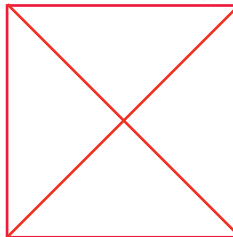
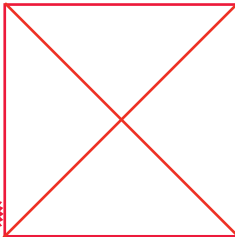

Financiering

Let op! Geld lenen kost geld 

Bij Bakfiets.nl is het heel eenvoudig om een bakfiets in termijnen te betalen. We laten u graag zien wat u betaalt voor het aangaan van een financiering. Onderstaande berekening is een indicatie en uit deze berekening kunnen geen rechten worden ontleend.

Voorbeeldberekening:

Rente*	Aanschafprijs range	Voorbeeld	Maand	Per maand incl. afl. en rente	Totaal te betalen	Totale rente over 60 mnd.
14%	€1.000-€2.000	€1.750	60	€39,95	€2.397,00	€647,00
13%	€2.000-€3.500	€2.500	60	€55,97	€3.358,20	€858,20
12%	€3.500-€5.000	€3.750	60	€82,26	€4.935,60	€1.185,60
11%	>€5.000	€5.200	60	€111,72	€6.703,20	€1.503,20

*Rente = annuïtair dalend

Voor meer informatie over in termijnen betalen kijk op www.leasejefit.nl/privé

Bakfiets.nl werkt samen met Leasejefit.nl in samenwerking met CFSN werkend onder AFM-vergunning 12012470.



→ Opties & Accessoires

- 1 Ventisit kussen enkel met rugleuning € 45,00
- 2 Ventisit kussen dubbel met rugleuning € 45,00
- 3 Kussen zwart dubbel met rugleuning €29,00
- 4 Hoofdsteun..... € 99,00
- 5 Babymee op bodem met bevestigingsset € 99,00
- 6 Babymee op bankje met bevestigingsset..... € 129,00
- 7 Babyschaal (leeftijd: tot 9 maanden)..... € 69,00
- 8 Peuterschaal (leeftijd: van 7 tot 18 maanden)..... € 79,00
- 9 Babyschaal bevestigingsplaatjes € 24,00
- 10 Pen om kinderzitje met stuurpenmontage in de bak te monteren..... € 29,00
- 11 Beugel om bobike-mini op het zitbankje te monteren € 25,00

Accessoires CargoBike Short en Long

- 12 Oog aan frame ten bate van kettingslot..... € 10,00
- 13 Zadelkje aan stuurbuis..... € 69,00
- 14 Zonnentent (cargobike long en short)..... € 99,00
- 15 Kastje onder zitbank: houtkleur € 69,00
- 16 Kastje onder zitbank: zwart (geen foto) € 69,00
- 17 Opvouwstokken CargoBike short € 65,00
- 18 Opvouwstokken CargoBike long..... € 65,00

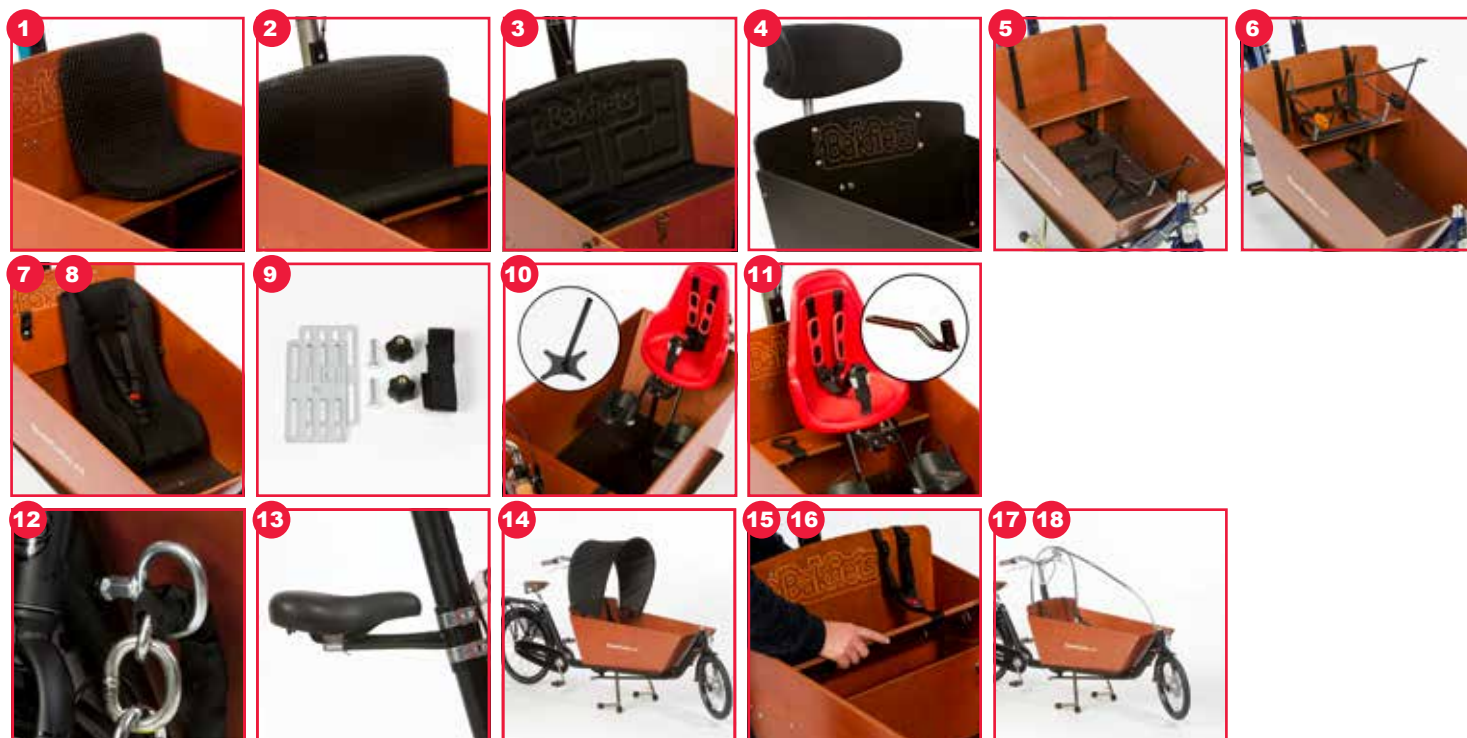

→ Opties & Accessoires

Accessoires CargoBike Short

19 Dekzeil CargoBike short: zwart.....	€ 59,00
20 Dekzeil CargoBike short: rood.....	€ 59,00
21 Dekzeil CargoBike short: crème.....	€ 59,00
22 Tent CargoBike short: zwart.....	€ 215,00
23 Tent CargoBike short: rood.....	€ 215,00
24 Tent CargoBike short: crème.....	€ 215,00
25 Tent CargoBike short all-open: zwart.....	€ 255,00
26 Tent CargoBike short all-open: tweed.....	€ 299,00

Accessoires CargoBike Long

27 Dekzeil CargoBike long: zwart.....	€ 65,00
28 Dekzeil CargoBike long: rood.....	€ 65,00
29 Dekzeil CargoBike long: Tweed.....	€ 69,00
30 Dekzeil CargoBike long: crème <i>*uitlopend</i>	€ 65,00
31 Tent CargoBike long: zwart.....	€ 225,00
32 Tent CargoBike long: rood <i>*uitlopend</i>	€ 225,00
33 Tent CargoBike long: crème.....	€ 225,00
34 Tent CargoBike long: zilver <i>*uitlopend</i>	€ 225,00
35 Oproltent CargoBike long met opvouwbaar stokken.....	€ 310,00
36 Tent CargoBike long hoog met ritsen(5cm hoger ivm helpjes): zwart.....	€ 259,00
37 Tent CargoBike long hoog met ritsen(5cm hoger ivm helpjes): rood.....	€ 259,00
38 Tent CargoBike long hoog met ritsen(5cm hoger ivm helpjes): crème.....	€ 259,00
39 Tent CargoBike long all-open: zwart.....	€ 265,00
40 Tent CargoBike long all-open: tweed.....	€ 315,00
41 Tent CargoBike long all-open: admiraalblauw.....	€ 315,00
42 Tent CargoBike long all-open: matzwart.....	€ 315,00
43 Tent CargoBike long all-open: rood.....	€ 315,00
44 Tent CargoBike long all-open: bruin.....	€ 315,00
45 Dekzeil Shadow: matzwart.....	€ 69,00
46 Tent Shadow long all-open: matzwart.....	€ 315,00
47 Ventisit kussen dubbel.....	€ 45,00
48 Zitkussen dubbel tweed.....	€ 39,00
49 Zitkussen dubbel admiraalblauw.....	€ 39,00
50 Zitkussen dubbel matzwart.....	€ 39,00
51 Zitkussen dubbel rood.....	€ 39,00
52 Zitkussen dubbel bruin.....	€ 39,00
53 Luik in zijkant lange bak (zonder montage).....	€ 99,00
54 Hondenbench voor CargoBike long.....	€ 295,00
55 Ventisit vloermat (voorkomt o.a. ongewenst geluid vanuit de bak).....	€ 23,00
56 All-over cover CargoBike long zilver <i>*uitlopend</i>	€ 79,00
57 All-over cover CargoBike long zwart (zwaardere kwaliteit).....	€ 125,00
58 Extra bankje: houtkleur.....	€ 99,00
59 Extra bankje: zwart (geen foto).....	€ 99,00
60 Verlaagd bankje zwart (kinderen zitten dieper in de bak).....	€ 79,00

Accessoires Trike

61 Dekzeil Trike: zwart (past op Narrow en Wide).....	€ 65,00
62 Dekzeil Trike: rood (past op Narrow en Wide).....	€ 65,00
63 Tent Trike Narrow met rits: zwart.....	€ 299,00
64 Tent Trike Narrow met rits: crème <i>*uitlopend</i>	€ 299,00
65 Tent Trike Wide met rits: zwart.....	€ 299,00
66 Tent Trike Wide met rits: tweed.....	€ 349,00
67 Extra kastje onder bankje trike (past alleen op Wide) (zonder montage).....	€ 69,00
68 Deksel met gasveer voor Trike (past alleen op Wide) (zonder montage).....	€ 182,00
69 All-over cover Trike (past ook over het tentje heen).....	€ 135,00
70 Ventisit vloermat Trike Wide (voorkomt o.a. ongewenst geluid vanuit de bak).....	€ 40,00
71 zitkussen dubbel trike met rugleuning.....	€ 69,00

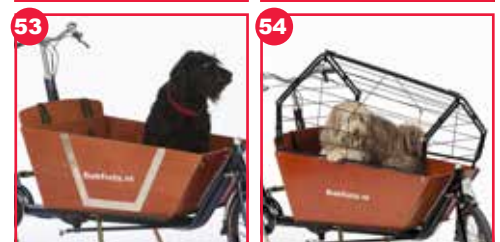



→ De beste onderdelen

Bakfiets.nl gebruikt enkel onderdelen van de beste kwaliteit. Hiervoor wordt nauw samengewerkt met toeleveranciers binnen en buiten de fietsindustrie. Veel onderdelen en accessoires worden speciaal voor Bakfiets.nl geproduceerd.



	Pagina	NN2 (rollerbrake v+a en 2 v automaat)	NN7 (rollerbrake v+a en 7 v. naaf)	NR8 (rol v en terugtraprem a. 8v naaf)	NN8 (rol voor en achter en 8v naaf)	MM7 (Magura hydro V+A en 7v naaf)	MM8 (Magura hydro V+A en 8v naaf)	MMi (Magura hydro V+A en Enviolo naaf)	SS7 (Schrijfrem V+A en 7v naaf)	SS8 (Schrijfrem V+A en 8v naaf)	SSi (Magura hydro V+A en Enviolo naaf)	Steps electro motor, met 418 Wh accu	A	B	C	D	E	F	G	H	I	J		
CargoBike Classic Short Steps	4	3389	3469	-	3745	3629	3905	3985	3699	3975	4055	v	179	v	15	18	83	83	10	78	29	69	22	v
CargoBike Cruiser Short Steps	5	3389	3469	-	3745	3629	3905	3985	3699	3975	4055	v	179	-	-68	-65	v	0	10	78	29	69	v	-
CargoBike Classic Long Steps	6	3439	3519	-	3795	3679	3955	4035	3749	4025	4105	v	179	v	15	18	83	83	10	78	29	69	22	v
CargoBike Cruiser Long Steps	7	3439	3519	-	3795	3679	3955	4035	3749	4025	4105	v	179	-	-68	-65	v	0	10	78	29	69	v	-
CargoBike Shadow Steps	8	-	-	-	-	4199	4475	4549	4269	4545	4619	v	179	-	v	3	68	68	v	78	v	40	-	-
CargoTrike Classic Narrow Steps	10	3789	3869	-	4145	-	-	-	4199	4475	4555	v	179	v	15	18	83	83	10	78	29	69	33	v
CargoTrike Cruiser Narrow Steps	11	3889	3969	-	4245	-	-	-	4299	4575	4655	v	179	-	-68	-65	v	0	10	78	29	69	v	-
CargoTrike Classic Wide Steps	12	3839	3919	-	4195	-	-	-	4249	4525	4605	v	179	v	15	18	83	83	10	78	29	69	33	v
CargoTrike Cruiser Wide Steps	13	3939	4019	-	4295	-	-	-	4349	4625	4705	v	179	-	-68	-65	v	0	10	78	29	69	v	-
CargoBike XL met grondplaat	15	-	1804	-	1874	-	-	-	-	-	-	-	v	15	18	83	83	10	78	29	69	22	v+	
CargoBike XL met rek	15	-	1999	-	2069	-	-	-	-	-	-	-	v	15	18	83	83	10	78	29	69	22	v+	
CargoBike Classic Short	16	-	1749	1765	1819	-	-	-	-	-	-	-	v	15	18	83	83	10	78	29	69	22	v	
CargoBike Cruiser Short	17	-	1919	1935	1989	-	-	-	-	-	-	-	-	-68	-65	v	v	10	78	29	69	v	-	
CargoBike Classic Long	18	-	1799	1815	1869	-	-	-	-	-	-	-	v	15	18	83	83	10	78	29	69	22	v	
CargoBike Cruiser Long	19	-	1969	1985	2039	-	-	-	-	-	-	-	-	-68	-65	v	v	10	78	29	69	v	-	
CargoTrike Classic Narrow	20	-	2149	2165	2219	-	-	-	-	-	-	-	v	15	18	83	83	10	78	29	69	33	v	
CargoTrike Cruiser Narrow	21	-	2319	2335	2389	-	-	-	-	-	-	-	-	-68	-65	v	0	10	78	29	69	v	-	
CargoTrike Classic Wide	22	-	2199	2215	2269	-	-	-	-	-	-	-	v	15	18	83	83	10	78	29	69	33	v	
CargoTrike Cruiser Wide	23	-	2369	2385	2439	-	-	-	-	-	-	-	-	-68	-65	v	0	10	78	29	69	v	-	
Riksja	24	-	-	-	-	-	-	-	-	-	-	v	179	v	15	18	83	83	v	78	29	69	-	v
Daycare	25	-	-	-	-	-	-	-	-	-	-	v	179	v	15	18	83	83	v	78	29	69	-	v

Legenda: v = zit standaard in deze fiets, - = niet mogelijk of wordt niet aangeboden, bedrag = optie tegen meer- of minderprijs, *1 = alleen in combinatie met naafdynamo.

→ Custom made

U kunt uw CargoBike upgraden met de opties zoals genoemd in de specificatie- en optie accessoirelijst. Hiermee is uw CargoBike nog meer op uw wensen afgestemd.

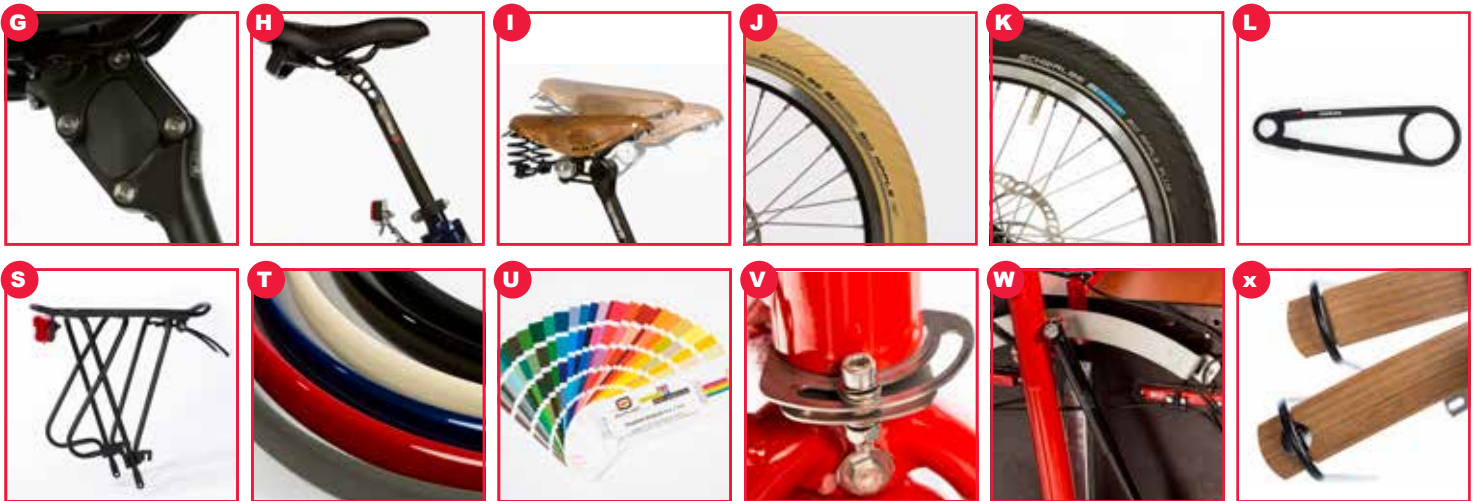

	K	L	M	N	O	P	Q	R	S	T	U	V	W	X																				
	Big Apple Plus zwart	Chainglider ipv dichte kettingkast	Stuurbocht Vliender RVS	Handvatten Ergo	Handvatten bruin	Handvatten Brooks Honey	Handvatten Brooks Aged	Hydroremmen HS11 achter	Hydrorem HS11 Voor	Hydro schijfrem voor	Bel koper met bakfiets logo	Grote DingDong bel	Koplamp Oma Power LED 40Lux	Koplamp Power LED 50 Lux auto	Batterij verlichting ipv naafdynamo	Koplamp Shiny 120 Lux(P/s)	Naafdynamo	Achterlicht op dynamo met standlicht*	Verlichting op accu aangesloten	Achterdrager staal met snelbinder	Achterdrager aluminium	Geen achterdrager	RVS spatborden	Spatborden in kleur gespoten	Wenskleur voor frame, vork**	High speed wobble stopper	Geleide rail trike wide	Houten spatborden	Jasbeschermers (vervalt bij velgrem	Korte bak houtkleur (FSC hout)	Lange bak houtkleur (FSC hout)	Lange bak zwart (FSC hout)	Flightcase (inclusief btw)	Iusbak (inclusief btw)
39	-	v	v	5	79	49	85	75	99	v	-	-	v	-	30	-	-	v	-	-	-	v	39	150	19	-	99	v	v	-	-	950	-	
28	-	v	-	-	30	v	85	75	99	-	v	v	-	-	30	-	-	v	-	49	v	-	v	150	19	-	99	-	v	-	-	950	-	
39	-	v	v	5	79	49	85	75	99	v	-	-	v	-	30	-	-	v	-	-	-	v	39	150	19	-	99	v	-	v	29	950	999	
28	-	v	-	-	30	v	85	75	99	-	v	v	-	-	30	-	-	v	-	49	v	-	v	150	19	-	99	-	-	v	29	950	999	
v	-	v	v	5	79	49	v	-	-	-	-	-	-	-	v	-	-	v	-	-	-	v	-	v	150	19	-	99	-	-	-	-	-	
59	-	v	v	5	79	49	99	-	199	v	-	-	v	-	30	-	-	v	-	-	-	v	-	150	-	120	-	v	-	-	-	999	-	
42	-	v	-	-	30	v	99	-	199	-	v	v	-	-	30	-	-	v	-	-	-	-	-	150	-	120	-	-	-	-	-	999	-	
59	-	v	v	5	79	49	99	-	199	v	-	-	v	-	30	-	-	v	-	-	-	v	-	150	-	120	-	v	-	-	-	999	-	
42	-	v	-	-	30	v	99	-	199	-	v	v	-	-	30	-	-	v	-	-	-	-	-	150	-	120	-	-	-	-	-	999	-	
28	29	v	v	5	79	49	85	75	-	v	-	-	v	-13	-	v	v	-	v	22	-	v	39	150	19	-	99	v	-	-	-	950	-	
28	29	v	v	5	79	49	85	75	-	v	-	-	v	-13	-	v	v	-	v	22	-	v	39	150	19	-	99	v	-	-	-	950	-	
39	29	v	v	5	79	49	85	75	99	v	-	-	v	-13	-	v	v	-	v	22	-	v	39	150	19	-	99	v	v	-	-	950	-	
28	29	v	-	-	30	v	85	75	99	-	v	v	-	-13	-	v	v	-	-	49	v	-	v	150	19	-	99	-	v	-	-	950	-	
39	29	v	v	5	79	49	85	75	99	v	-	-	v	-13	-	v	v	-	v	22	-	v	39	150	19	-	99	v	-	v	29	950	999	
28	29	v	-	-	30	v	85	75	99	-	v	v	-	-13	-	v	v	-	-	49	v	-	v	150	19	-	99	-	-	v	29	950	999	
59	29	v	v	5	79	49	99	-	199	v	-	-	v	-13	-	v	v	-	v	22	-	v	-	150	-	120	-	v	-	-	-	999	-	
42	29	v	v	5	30	v	99	-	199	-	v	v	-	-13	-	v	v	-	v	49	v	-	-	150	-	120	-	-	-	-	-	999	-	
59	29	v	-	-	79	49	99	-	199	v	-	-	v	-13	-	v	v	-	-	22	-	v	-	150	-	120	-	v	-	-	-	999	-	
42	29	v	-	-	30	v	99	-	199	-	v	v	-	-13	-	v	v	-	-	49	v	-	-	150	-	120	-	-	-	-	-	999	-	
v	-	v	v	5	79	49	-	-	v	-	v	-	v	-	30	-	-	v	-	-	-	-	-	-	-	v	-	-	-	-	-	-		
v	-	v	v	5	79	49	-	-	v	-	-	v	-	-	30	-	-	v	-	-	-	-	v	-	150	-	v	-	v	-	-	-	-	

Alle bedragen zijn adviesprijzen inclusief BTW.

**levertijd kan oplopen

→ De beste materialen

Alle bakfietsen hebben veel RVS bevestigingsmateriaal, RVS spatbordstangen, RVS stuurpen, RVS binnenkabels, aluminium cranks en pedalen en stevige aluminium velgen met sterke RVS spaken.

- **Bakfiets.nl wordt gemaakt in Hoogeveen (NL)**
- **Is volgens de ADAC de veiligste manier om kinderen op de fiets te vervoeren**
- **Eenvoudig te besturen**
- **De kinderen kunnen veilig instappen door de 4-poot standaard**
- **Bakfiets.nl maakt gebruik van FSC gekeurd hout**
- **De bak wordt vervaardigd van watervast betonplex**
- **Slagvast 3-laagse poedercoating**
- **Degelijke onderdelen met veel gebruik van roestvrij staal delen**
- **Veel accessoires verkrijgbaar van hoogwaardige kwaliteit**
- **Een Bakfiets.nl behoudt een hoge restwaarde**

Bakfiets.nl bedankt de volgende toeleveranciers:



Uw bakfiets dealer

drukfouten en wijzigingen voorbehouden www.bakfiets.nl